

















# ÍNDICE

<b>COMPONENTES DO X-CORE</b> .....	2
<b>INSTALAÇÃO DO CONTROLADOR NA PAREDE</b> .....	6
<b>CONEXÃO DAS VÁLVULAS E DO TRANSFORMADOR</b> .....	7
<b>ATIVAÇÃO DA BATERIA</b> .....	8
<b>SUBSTITUIÇÃO DA BATERIA</b> .....	8
<b>CONEXÃO DE UMA VÁLVULA MESTRE</b> .....	9
<b>CONEXÃO DE UM RELÉ DE PARTIDA DA BOMBA</b> .....	10
<b>CONEXÃO DE UM SENSOR METEOROLÓGICO "CLIK" DA HUNTER</b> .....	11
Teste do sensor meteorológico .....	11
Supressão manual do sensor meteorológico .....	11
<b>CONEXÃO DE UM SENSOR ET SOLAR SYNC DA HUNTER</b> .....	12
Instalação do sensor Solar Sync .....	12
Instalação do Solar Sync® sem fio .....	12
Configurações do Solar Sync .....	12
Região  .....	13
Ajuste da rega  .....	14
Desinstalação de um sensor Solar Sync .....	14
Calibração/Configuração .....	15
<b>FUNÇÃO DE ESPERA DO SOLAR SYNC</b> .....	16
Espera do Solar Sync para o X-CORE® .....	16
<b>CONEXÃO A UM CONTROLE REMOTO HUNTER</b> .....	17
Conexão a um controle remoto Hunter (não incluído) .....	17
Instalação do conector SmartPort .....	17
<b>FALHAS DE ENERGIA</b> .....	17
<b>PROGRAMAÇÃO DO CONTROLADOR</b> .....	18
Ajuste de data e hora  .....	18
Configuração dos horários de início do programa  .....	19
Exclusão de um horário de início do programa .....	19
Configuração dos tempos de rega dos setores  .....	19
Configuração dos dias de rega  .....	19
Seleção da rega em dias específicos da semana .....	20
Seleção da rega em dias alternados .....	20
Seleção da rega em intervalos  .....	20
Seleção de dias específicos sem rega .....	20
Rega automática  .....	21
Desligar sistema  .....	21
Desligamento da rega programável .....	21
Ajuste sazonal % .....	21
Rega manual de um único setor  .....	22
Início e avanço manual com um toque .....	22
<b>FUNÇÕES AVANÇADAS</b> .....	23
Supressão programável do sensor .....	23
Programa de teste de todos os setores .....	23
Diagnóstico com o Hunter Quick Check™ .....	23
Memória de programas Easy Retrieve™ .....	24
Atraso programável entre setores .....	24
Redefinição do controlador/Apagamento da memória .....	24
<b>INSTRUÇÕES SOBRE A ESPERA CLIK</b> .....	25
Função de espera clik .....	25
<b>FUNÇÕES OCULTAS</b> .....	26
Programação personalizada .....	26
Ciclo e seca .....	27
Ajuste do tempo de ciclo .....	27
Acesso ao menu de seca .....	28
Ajuste do tempo de seca .....	28
Situações da função ciclo e seca .....	28
<b>GUIA DE SOLUÇÃO DE PROBLEMAS</b> .....	29
<b>ESPECIFICAÇÕES</b> .....	34
<b>CERTIFICADO DE CONFORMIDADE COM AS DIRETRIZES</b>	

## COMPONENTES DO X-CORE

A Visor LCD		
1	 <b>Tempos de rega</b>	Permite programar o tempo de rega de cada válvula de setor, de 1 minuto a 4 horas
2	 <b>Horários de início</b>	Permite definir de 1 a 4 horários de início em cada programa
3	<b>Número do setor</b>	Indica o número do setor selecionado
4	<b>Identificador de programa</b>	Indica o programa que está em uso (A, B ou C)
5	<b>Dia da semana</b>	Indica o dia da semana
6	<b>Intervalo de rega</b>	Indica o mês quando a data atual é programada
7	<b>Rega em dias alternados</b>	Indica se a rega para dias pares ou ímpares foi selecionada
8	<b>Aspersor piscando</b>	Indica que a rega está em curso
9	 <b>Desligar sistema</b>	Permite interromper todos os programas e suspender a rega. Permite ainda definir a interrupção de rega programável, que suspende a rega por um período de 1 a 7 dias
10	 <b>Guarda-chuva</b>	Indica que o sensor de chuva está ativado
11	<b>% Ajuste sazonal</b>	Permite mudar os tempos de rega de acordo com as estações do ano, sem ter que reprogramar o controlador. As barras à esquerda servem de referência visual para o percentual do ajuste sazonal
12	 <b>Gota de chuva</b>	Indica que haverá rega no dia selecionado
13	 <b>Gota de chuva cruzada</b>	Indica que NÃO haverá rega no dia selecionado
14	 <b>Calendário</b>	Indica que o intervalo de rega foi programado. O ícone também aparece quando o dia atual é programado

# COMPONENTES DO X-CORE

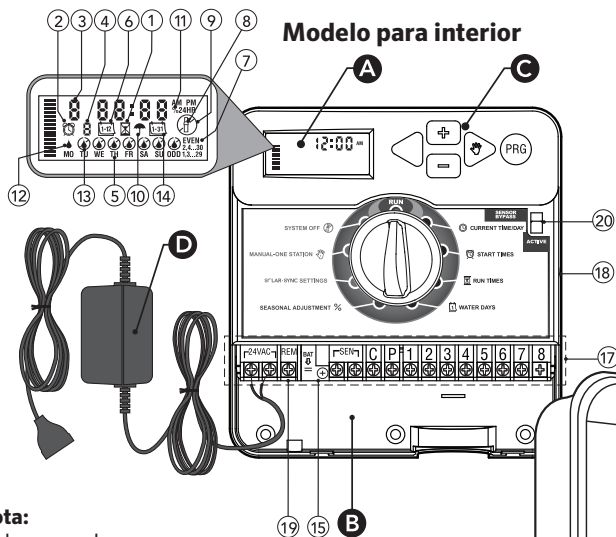

**Nota:**  
o plugue pode  
ser diferente da  
ilustração



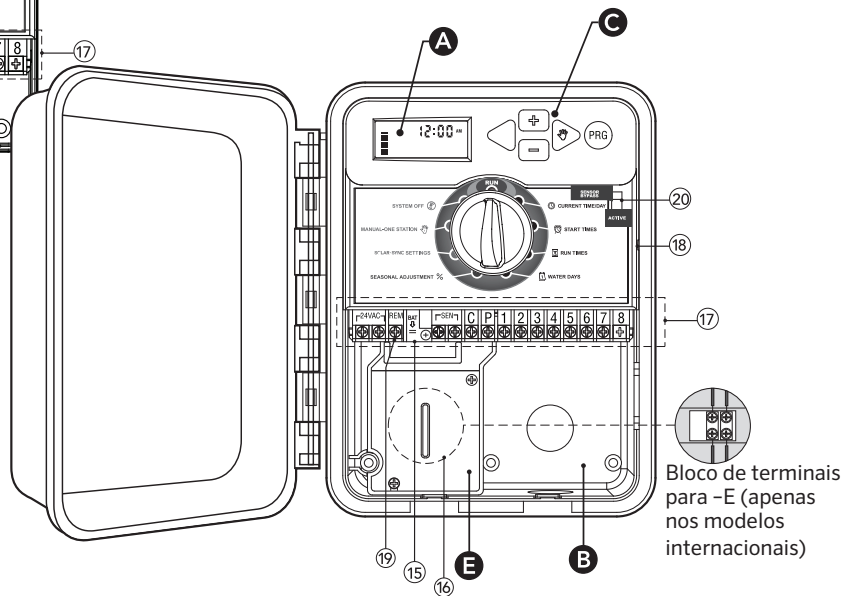



**Modelo para exterior  
(transformador interno incluído)**



## COMPONENTES DO X-CORE

<b>B Compartimento de fiação</b>		
<b>15</b>	<b>Bateria de lítio</b>	A bateria de lítio substituível (incluída) permite que o controlador seja programado sem a alimentação CA, além de manter o relógio funcionando mesmo com a falta de energia
<b>16</b>	<b>Caixa de ligação interna</b>	Caixa de ligação presente nos modelos externos para fazer as ligações elétricas
<b>17</b>	<b>Régua de terminais</b>	Usada para ligar os fios do transformador, do sensor e da válvula ao controlador
<b>18</b>	<b>Botão de redefinição</b>	Usado para redefinir o controlador
<b>19</b>	<b>REM</b>	Permite a conexão do SmartPort e dos controles remotos da Hunter
<b>20</b>	<b>Interruptor de supressão do sensor</b>	Ignora os dados do sensor meteorológico "Clik" quando está na posição de supressão
<b>C Botões de controle</b>		
	Botão <b>+</b>	Aumenta o valor do item selecionado que está piscando no visor
	Botão <b>-</b>	Diminui o valor do item selecionado que está piscando no visor
	Botão <b>◀</b>	Retorna ao item anterior
	Botão <b>▶</b>	Avança a seleção para o próximo item
	Botão <b>Ⓜ</b>	Seleciona o programa A, B ou C de acordo com as necessidades específicas dos setores

## COMPONENTES DO X-CORE

Opções do seletor		
	<b>Regar</b>	Posição normal do seletor para todas as operações manuais e automáticas do controlador
	 <b>Data e hora atuais</b>	Permite ajustar a data e a hora atuais
	 <b>Horários de início</b>	Permite definir de 1 a 4 horários de início em cada programa
	 <b>Tempos de rega</b>	Permite definir o tempo de rega de cada válvula de setor, de 1 minuto a 4 horas
	 <b>Dias de rega</b>	Permite selecionar os dias de intervalo para a rega
	<b>% Ajuste sazonal</b>	Permite mudar os tempos de rega de acordo com as estações do ano, sem ter que reprogramar o controlador. As barras à esquerda servem de referência visual para o percentual do ajuste sazonal
	 <b>Manual - Um setor</b>	Permite ativar uma só rega para um único setor
	 <b>Desligar sistema</b>	Permite interromper todos os programas e suspender a rega. Permite ainda definir a interrupção de rega programável, que suspende a rega por um período de 1 a 7 dias
	Configurações do <b>SOLAR SYNC®</b>	Permite alterar as configurações ao usar um sensor ET Solar Sync
D Transformador externo (apenas para o modelo de uso interno)		
		O transformador vem equipado com uma tomada para fornecer energia ao controlador

# INSTALAÇÃO DO CONTROLADOR NA PAREDE



**NOTA:** a versão interna do X-Core não é à prova d'água nem resistente a intempéries, devendo ser instalada em ambiente interno ou área protegida.

1. Fixe um parafuso (A) na parede. Utilize buchas se for instalar o controlador em uma parede de consistência fraca.
2. Encaixe o parafuso no orifício (B) que se encontra no topo do controlador.
3. Parafuse o controlador na parede usando os orifícios (C) que ficam abaixo da régua de terminais.



**NOTA:** não ligue o transformador à energia elétrica até que o controlador esteja instalado na parede e as válvulas estejam conectadas.



**NOTA:** para o XC - x01 - A: se o cabo de alimentação estiver danificado, deverá ser substituído pelo fabricante, pelo representante de serviços ou por pessoa qualificada, a fim de evitar qualquer risco.



**NOTA:** para obter a máxima resistência contra água, a porta das unidades externas deve permanecer fechada.

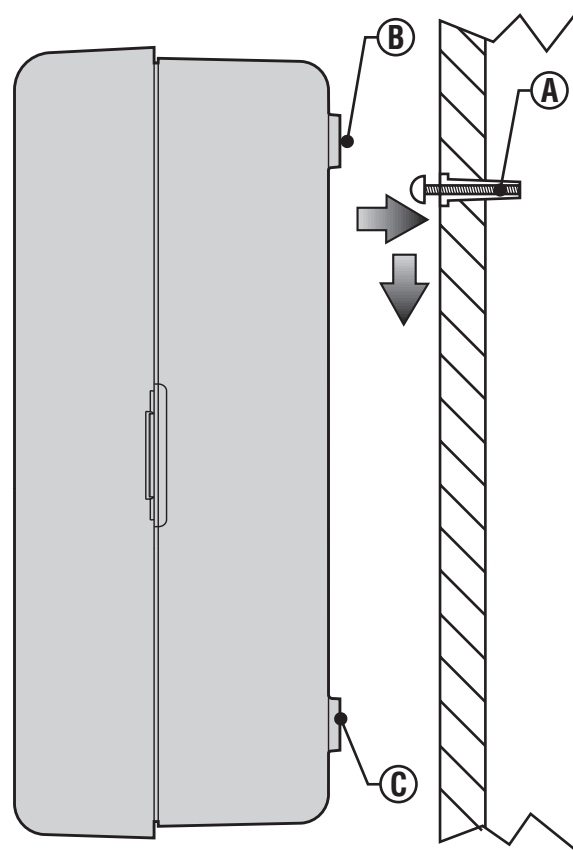

# CONEXÃO DAS VÁLVULAS E DO TRANSFORMADOR

A instalação do X-Core só deve ser feita por pessoal treinado.

1. Passe os fios das válvulas desde o local da válvula de controle até o controlador.
2. Ligue um fio comum a um dos fios do solenoide de cada válvula, sendo geralmente um fio branco. Ligue o outro fio proveniente do controlador ao fio que sobrou em cada solenoide. Toda a instalação elétrica deve ser feita com conectores impermeáveis.
3. Passe os fios das válvulas pelo conduíte. Conecte o conduíte pela parte inferior direita do controlador.
4. Ligue o fio comum branco da válvula ao parafuso C (comum) da régua de terminais. Ligue cada um dos fios condutores individuais das válvulas ao respectivo terminal e aperte os parafusos.
5. Modelos internos: passe o cabo do transformador pelo orifício do lado esquerdo do controlador e conecte os fios aos dois parafusos com a marca 24VAC.



**NOTA:** o cabo do transformador interno não deve ser cortado. Se isso acontecer, os fios vermelho e branco do cabo devem ser unidos, ou o controlador não irá funcionar.

Modelos externos: os fios do transformador já ficam ligados aos terminais de CA, sendo necessário apenas conectar a alimentação primária à caixa de ligação.



**NOTA:** os modelos externos do X-Core são à prova d'água e resistentes a intempéries. Esses modelos só devem ser ligados à eletricidade por um electricista profissional, respeitando todas as normas de segurança locais. A instalação incorreta pode causar descargas elétricas ou risco de incêndio.

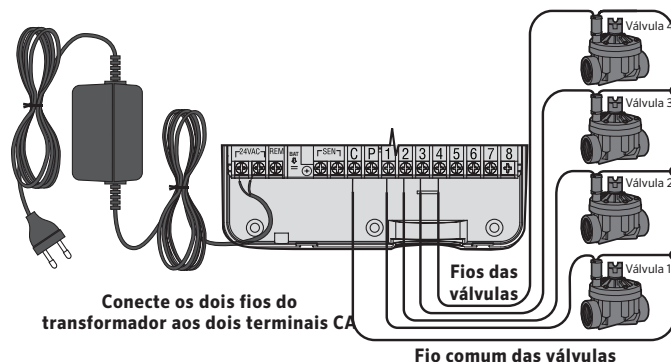

## **E** Instalação elétrica de alta tensão (apenas para o modelo externo)

1. Passe o cabo elétrico e o conduíte pela abertura do conduíte de 13 mm (½") localizada na parte inferior esquerda do gabinete.
2. Conecte um fio a cada um dos dois fios dentro da caixa de ligação. O fio terra deve ser conectado ao fio verde. São fornecidos conectores de torção para fazer essas ligações.  
**Nota: apenas para os modelos -E:** conecte os fios ao bloco de terminais CA dentro da caixa de ligação. Os fios de alimentação CA devem ser de 1,85 mm (14 AWG) ou maiores, com um disjuntor apropriado para o tamanho do fio. A instalação requer um interruptor ou disjuntor (próximo ao controlador e ao alcance do operador) que deve ser marcado como o dispositivo de desconexão do equipamento.
3. Troque a tampa da caixa de ligação.

## ATIVAÇÃO DA BATERIA

Depois de instalar o X-Core, remova o isolante de contato da bateria para permitir que o relógio continue funcionando em caso de falta de energia.



### ATENÇÃO:

há risco de explosão se a bateria for substituída por outra de tipo incorreto. Descarte as baterias usadas de acordo com as instruções.

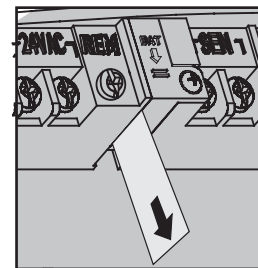

## SUBSTITUIÇÃO DA BATERIA

O controlador X-Core vem equipado com uma bateria de lítio de longa duração. Com ela, é possível programar o controlador à distância, sem a necessidade da alimentação pela rede elétrica. A bateria também é útil para manter a data e a hora atuais em caso de falta de energia. Para trocar a bateria:

1. Retire o parafuso do suporte da bateria.
2. Mova o suporte da bateria para baixo para ter acesso a ela.
3. Troque a bateria antiga por uma nova e recoloque o suporte da bateria.

Bateria

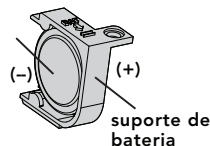

NOTA: o polo positivo (+) da bateria deve estar voltado para o interior do suporte.

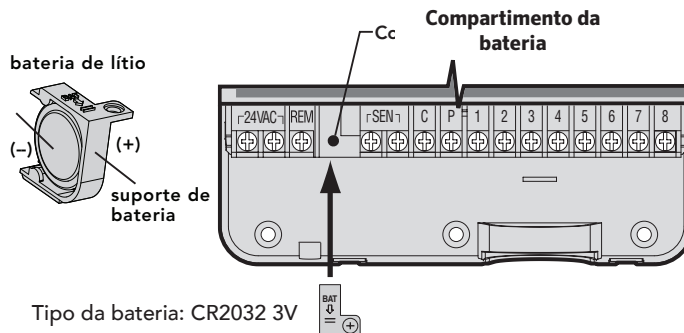



## CONEXÃO DE UMA VÁLVULA MESTRE



**NOTA:** os procedimentos desta seção só devem ser realizados se houver uma válvula mestre instalada no seu sistema de irrigação. Válvula mestre é uma válvula "normalmente fechada" instalada no ponto de abastecimento da linha principal, e que só abre quando o controlador inicia um programa de rega.

1. Na válvula mestre, ligue o fio comum a um dos fios do solenóide da válvula. Ligue um fio de controle separado ao outro fio do solenóide.
2. O fio comum deve estar ligado ao terminal **C** dentro do controlador. O outro fio que sai da válvula mestre deve ser ligado ao terminal **P** dentro do controlador. Aperte cada parafuso do terminal.

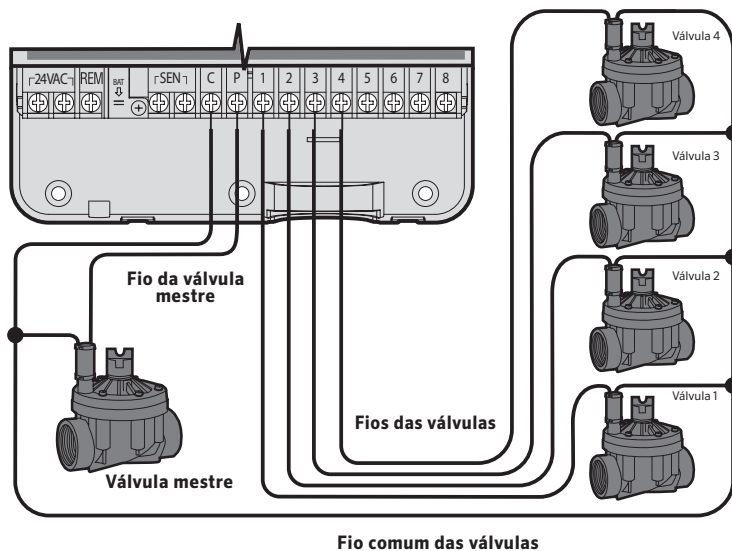

## CONEXÃO DE UM RELÉ DE PARTIDA DA BOMBA



**NOTA:** os procedimentos desta seção só devem ser realizados se houver um relé de partida da bomba instalado. Um relé de partida de bomba é um dispositivo que utiliza um sinal do controlador para acionar um circuito elétrico separado, responsável por estimular uma bomba que fornece água ao sistema.

O controlador deve ser instalado a pelo menos 4,5 m (15 ft) de distância do relé de partida da bomba e da própria bomba, a fim de minimizar possíveis interferências elétricas.

1. Passe dois fios do relé da bomba até o controlador.
2. Ligue um fio comum ao terminal **C** (comum - normalmente um fio branco) dentro do controlador, e ligue o outro fio do relé de partida da bomba ao terminal **P**.

A corrente de retenção do relé não deve exceder 0,3 A. Não conecte o controlador diretamente à bomba, pois isso irá danificá-lo.

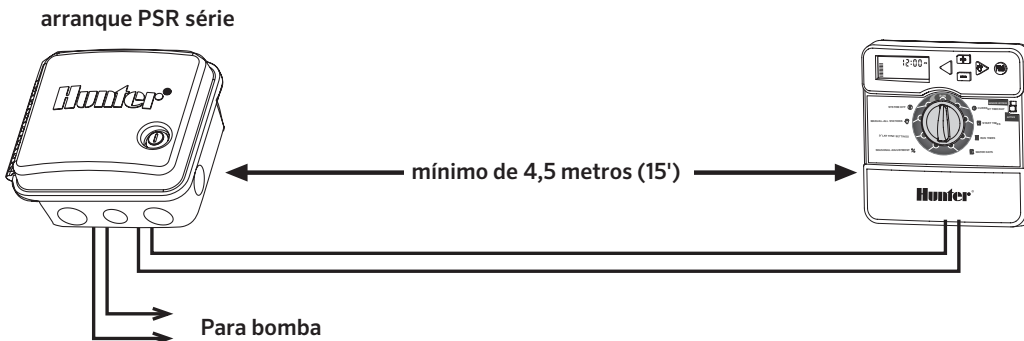



# CONEXÃO DE UM SENSOR METEOROLÓGICO "CLIK" DA HUNTER

Um sensor meteorológico da Hunter ou outro sensor do tipo micro-switch pode ser conectado ao X-Core. O objetivo desse sensor é suspender a rega automaticamente, quando necessário, em função das condições meteorológicas.

1. **Remova a placa conectora metálica** que une os dois terminais SEN dentro do controlador.
2. Ligue cada fio a cada um dos terminais SEN.

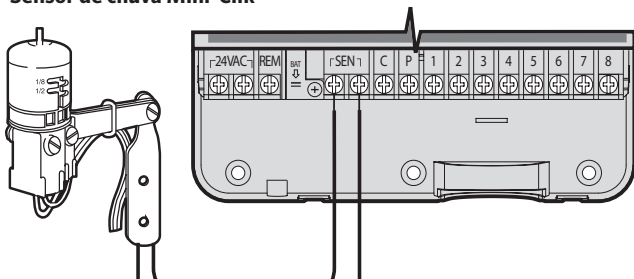
Sensor de chuva Mini-Clik®



Quando o sensor meteorológico suspende a rega automática, a palavra **DESLIGADO** e o símbolo  aparecem no visor.



## Teste do sensor meteorológico

O X-Core permite testar um sensor de chuva facilmente quando ele está conectado ao circuito do sensor. Para verificar se o sensor de chuva está funcionando corretamente, basta executar um **CICLO AUTOMÁTICO** ou ativar o sistema usando a função **CICLO AUTOMÁTICO com um toque** (veja a página 22). Durante o ciclo manual, se o botão superior do sensor for pressionado, a rega será interrompida.

## Suspendendo o sensor de chuva

Se o sensor de chuva estiver suspendendo a rega, é possível ignorá-lo usando o botão de supressão na parte frontal do controlador. Mova o botão para o **SUSPENDER SENSOR** para desativar o sensor de chuva e permitir que o controlador opere. Quando a função **MANUAL - UM SETOR** for utilizada, o controlador irá ignorar o sensor automaticamente pelo período de tempo selecionado. Após o fim desse período, o controlador voltará para as configurações selecionadas.



**NOTA:** a ativação do botão de supressão do sensor não afeta as atualizações de ajuste sazonal do sensor Solar Sync. Porém, as funções Rain Clik e Freeze Clik do sensor serão ignoradas.

## CONEXÃO DE UM SENSOR ET SOLAR SYNC DA HUNTER

O X-Core é compatível com os sistemas Solar Sync e Solar Sync sem fio. O Solar Sync é um sistema de sensor que ajusta automaticamente a programação da rega do controlador X-Core (com base nas alterações das condições climáticas locais) usando a função de ajuste sazonal. O Solar Sync utiliza um sensor solar e térmico para medir a evapotranspiração (ET), ou seja, a velocidade de consumo de água por plantas e gramados. Além disso, ele conta com as tecnologias Rain Klik e Freeze Klik da Hunter, que desligam a rega em caso de chuva ou condições de congelamento.



**NOTA:** nas primeiras 24 horas, o Solar Sync utiliza um valor de ajuste sazonal de 100%, até que o sensor envie os dados meteorológicos do primeiro dia completo.



**NOTA:** a ativação do botão de supressão do sensor não afeta os ajustes sazonais provenientes do sensor Solar Sync. Porém, as funções Rain Klik e Freeze Klik do sensor serão ignoradas.



**NOTA:** o módulo do Solar Sync não é necessário para a instalação usando o controlador X-core.

### Instalação do sensor Solar Sync

Conecte os fios verde e preto do sensor Solar Sync aos terminais de ligação "SEN" do controlador X-Core. Não importa qual fio será conectado a qual terminal. Gire o seletor para a posição Configurações do Solar Sync. Inicialmente, o visor mostrará linhas

pontilhadas e depois exibirá o ajuste da região predefinida (3), do lado esquerdo, e a configuração do ajuste de rega (5), do lado direito.



### Instalação do Solar Sync sem fio

Ligue os fios verde e preto do receptor do Solar Sync sem fio aos terminais de ligação "SEN" do controlador X-Core. Não importa qual fio será conectado a qual terminal. Gire o seletor para a posição Configurações do Solar Sync. Inicialmente, o visor mostrará linhas pontilhadas e depois exibirá o ajuste da região predefinida (3), do lado esquerdo, e a configuração do ajuste de rega (5), do lado direito.



### Configurações do Solar Sync

Se um sensor Solar Sync estiver conectado ao controlador X-Core, serão mostrados dois números no visor quando o seletor estiver na posição de configurações do Solar Sync. O número à esquerda na tela corresponde ao ajuste de Região, e o número à direita representa as configurações de Ajuste de rega (como mostrado acima).

Para que o Solar Sync produza medições precisas, o controlador deve ser programado com os valores médios de ET (da estação de pico) da sua região. Use a tabela da página seguinte para determinar a sua região. Use os botões  ou  para selecionar a sua região (1 a 4).

# CONEXÃO DE UM SENSOR ET SOLAR SYNC DA HUNTER

## Região

Para que o Solar Sync produza medições precisas, o controlador deve ser programado com a ET média da estação de pico da sua região. Use a tabela a seguir para determinar a sua região.

Esta tabela ajudará você a identificar o tipo de região em que mora. Há quatro regiões básicas de ET, cada qual com suas respectivas descrições, juntamente com as características típicas de ET e temperatura. É recomendável que, se possível, a região seja escolhida com base na ET média de julho ou na ET de pico do verão (milímetros/polegadas por dia).

Utilize a tabela a seguir para escolher a sua região (veja abaixo). As opções **A**, **B** ou **C** podem ser usadas para ajudar você a escolher qual é a região mais adequada para o seu caso:

- A)** Com base na ET da sua região, usando a ET **média** de julho ou a ET de pico do verão (milímetros/polegadas por dia). Essa é a opção preferencial ao selecionar a sua região.
- B)** Com base na temperatura da sua região, usando a **média** de julho ou a temperatura alta do mês mais seco (não a temperatura mais alta de julho).
- C)** Com base na descrição geral da sua região.

### DEFINA A SUA REGIÃO EM FUNÇÃO DAS SEGUINTE CONDIÇÕES METEOROLÓGICAS.

	A	B	C
<b>Região 1</b>	Se a ET média de julho for: <b>&lt; 4,3 mm (0,17") por dia</b>	Se a temperatura média de julho for: entre <b>18 °C - 24 °C (65 °F - 75 °F)</b>	<ul style="list-style-type: none"><li>• <b>Regiões de alta latitude</b></li><li>• <b>Regiões costeiras</b></li></ul>
<b>Região 2</b>	Se a ET média de julho for: de <b>4,6 mm - 5,8 mm (0,18" - 0,23") por dia</b>	Se a temperatura média de julho for: entre <b>24 °C - 29 °C (75 °F - 85 °F)</b>	<ul style="list-style-type: none"><li>• <b>Regiões montanhosas</b></li><li>• <b>Regiões continentais de alta latitude</b></li></ul>
<b>Região 3</b>	Se a ET média de julho for: de <b>6,1 mm - 7,4 mm (0,24" - 0,29") por dia</b>	Se a temperatura média de julho for: entre <b>29 °C - 35 °C (85 °F - 95 °F)</b>	<ul style="list-style-type: none"><li>• <b>Regiões de baixa latitude</b></li><li>• <b>Regiões continentais/desérticas</b></li></ul>
<b>Região 4</b>	Se a ET média de julho for: <b>&gt; 7,6 mm (0,30") por dia</b>	Se a temperatura média de julho for: entre <b>35 °C - 41 °C (95 °F - 105 °F)</b>	<ul style="list-style-type: none"><li>• <b>Desertos</b></li></ul>

\* Para regiões do hemisfério sul, considere o mês de janeiro.

## CONEXÃO DE UM SENSOR ET SOLAR SYNC DA HUNTER

---

### Ajuste da rega ↑±



O ajuste da rega é uma escala de 1 a 10 que permite alterar facilmente o valor do ajuste sazonal do sensor ET Solar Sync. Após a instalação desse sensor, é recomendável deixar o ajuste da rega no valor predefinido de 5. Porém, após a instalação, se você achar que o valor do ajuste sazonal está muito baixo ou alto, ele poderá ser modificado para alterar o valor resultante do ajuste sazonal. Consulte a seção Calibração/Configuração na página 15 para saber como usar a escala do ajuste de rega para alterar o valor do ajuste sazonal.



**NOTA:** se um setor específico estiver mais úmido ou seco que os outros, basta aumentar ou diminuir o valor do tempo de rega no controlador.

### Desinstalação de um sensor Solar Sync

Se um sensor Solar Sync tiver sido instalado no controlador X-Core, o valor do ajuste sazonal usado pelo controlador será calculado com base nos dados meteorológicos fornecidos pelo sensor. Para deixar de usar o sensor Solar Sync com o controlador X-Core, é necessário desinstalar o sensor. **Se ele não for desinstalado, o controlador não permitirá que o valor de ajuste sazonal seja alterado manualmente.** Por exemplo, se o valor do ajuste sazonal mostrado no controlador for de 50% quando o sensor Solar Sync for removido, esse valor permanecerá em 50% até que o sensor seja desinstalado.

Para desinstalar o sensor Solar Sync, basta desconectar os fios verde e preto do terminal do controlador e depois girar o seletor para a posição Configurações do Solar Sync. O visor mostrará alguns traços, indicando que o controlador deixou de reconhecer o sensor para o cálculo do ajuste sazonal. Com isso, o valor do ajuste sazonal poderá ser alterado manualmente, girando o seletor para a posição Ajuste Sazonal e usando os botões  ou  para ajustar o valor.

# CONEXAO DE UM SENSOR ET SOLAR SYNC DA HUNTER

---

## Calibração/Configuração

Depois de instalar e programar o Solar Sync, é recomendável deixar o sistema funcionando durante alguns dias com os parâmetros iniciais. Devido a uma série de condições locais (incluindo a localização do sensor, a quantidade de luz solar direta disponível para o sensor, o calor refletido pelas estruturas do entorno, etc.), **os parâmetros iniciais poderão ter que ser ajustados para obter o desempenho desejado.** A calibração do Solar Sync para um determinado local pode ser feita com facilidade por meio da configuração dos ajustes de rega e/ou da região. As instruções a seguir descrevem esse processo:

1. Instale o sensor Solar Sync.
2. Programe a região e deixe o sistema funcionar com os parâmetros iniciais durante pelo menos 3 dias (consulte a página 13 para ver as instruções sobre a configuração da região).
3. Fique atento ao ajuste sazonal no controlador. Se o valor do ajuste sazonal parecer mais baixo ou mais alto do que o esperado para um dado período do ano, os parâmetros do Solar Sync terão que ser ajustados.
  - a. **Ajuste sazonal muito baixo:** gire o seletor para a posição Configurações do Solar Sync e aumente o valor do ajuste da rega (o máximo é 10). Após alterar o parâmetro, o controlador será atualizado automaticamente com o novo percentual de ajuste sazonal. Aumente o parâmetro do ajuste da rega até chegar ao percentual desejado para o ajuste sazonal. **Se o valor máximo do ajuste da rega for atingido (ou seja, 10), mas mesmo assim for necessário aumentar o ajuste sazonal, passe para a região anterior (por exemplo, da região 4 para a 3).**
  - b. **Ajuste sazonal muito alto:** Gire o seletor para a posição Configurações do Solar Sync e diminua o valor do ajuste de rega (o valor predefinido é 5). Após alterar o parâmetro, o controlador será atualizado automaticamente com o novo percentual de ajuste sazonal. Diminua o parâmetro do ajuste de rega até chegar ao percentual desejado para o ajuste sazonal. **Se o valor mínimo do ajuste de rega for atingido (ou seja, 1), mas mesmo assim for necessário reduzir o ajuste sazonal, passe para a região seguinte (por exemplo, da região 2 para a 3).**

**Tempos de rega dos setores:** é importante entender que o Solar Sync oferece um ajuste sazonal geral para o controlador. Isso significa que todos os tempos de rega dos setores serão modificados segundo o percentual de ajuste sazonal exibido. Ao programar o controlador, os tempos de rega devem ser inseridos de modo a representar as programações de rega de pico da estação. Se o Solar Sync for ajustado para o valor de ajuste sazonal apropriado, mas o tempo de rega de um determinado setor parecer muito longo ou curto, ajuste o tempo de rega do setor no programa do controlador.

# FUNÇÃO DE ESPERA DO SOLAR SYNC

## Espera do Solar Sync para o X-CORE®

A função de espera só pode ser acessada depois da instalação do Solar Sync. Essa função permite que o usuário adie alterações de ajuste sazonal que seriam feitas pelo Solar Sync por até 99 dias.

Enquanto a espera do Solar Sync estiver ativa, o Solar Sync continuará a coletar e armazenar dados.

### Operação:

Para acessar o ajuste de espera do Solar Sync:

1. Coloque o seletor na posição REGAR. Segure o botão **+**, gire o seletor para a posição Solar Sync e solte o botão **+**. A tela a seguir será mostrada: **d:XX** (onde **d** indica os dias e **XX** indica o número de dias de espera).
2. Pressione os botões **+** ou **-** para aumentar ou diminuir o número de dias de espera. Quando o número desejado de dias de espera for exibido, coloque o seletor na posição **REGAR** para ativar a espera.

Para alterar o ajuste existente de dias de espera:

1. Abra o menu de espera do Solar Sync pressionando o botão **+**, gire o seletor para as configurações do Solar Sync e solte o botão **+**.
2. Use as teclas **+** ou **-** para modificar o número de dias até que o número desejado de dias de espera seja exibido. (Se o número de dias for ajustado para 00, a espera do Solar Sync será **DESLIGADA**.)
3. Volte o seletor para a posição **REGAR** para que as alterações entrem em vigor.

Enquanto a espera do Solar Sync estiver ativa, o Solar Sync continuará a coletar informações meteorológicas e a calcular o valor do ajuste sazonal. O ajuste sazonal atualizado será aplicado quando os dias de espera do Solar Sync atingirem 00.



**NOTA:** o número de dias restantes não será exibido na tela **REGAR**. Para verificar se a função de espera está ativa, abra o menu de espera do Solar Sync e veja os dias exibidos. Se houver 1 ou mais dias exibidos, isso quer dizer que a espera do Solar Sync está ativa; se 00 for exibido, é porque a espera do Solar Sync não está ativa.



# CONEXÃO A UM CONTROLE REMOTO HUNTER

## Conexão a um controle remoto Hunter (não incluído)

O controlador X-Core é compatível com os controles remotos da Hunter (não incluídos). O chicote elétrico SmartPort® (incluído com todos os controles remotos Hunter) permite que os controles remotos Hunter sejam usados de forma fácil e rápida. Com os controles remotos, os instaladores e usuários podem operar o sistema sem ter que se deslocar até o controlador.

## Instalação do conector SmartPort

1. Instale uma derivação em T com rosca fêmea de 1/2" no conduíte da fiação de campo (não incluído), aproximadamente 30 cm abaixo do X-Core.
2. Passe os fios vermelho, branco e azul do chicote pela base do "T" e para dentro do compartimento da fiação, como mostrado.

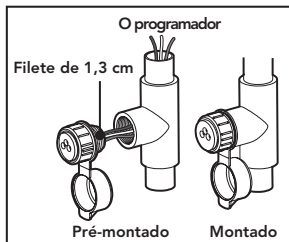

**NOTA:** o P/N 258200 pode ser usado como método alternativo para montar o conector SmartPort.

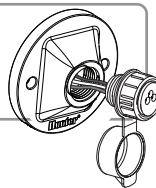

3. Aperte o chicote do SmartPort.
4. Ligue os fios vermelho, branco e azul do SmartPort ao terminal do controlador, conforme mostrado abaixo:
  - Fio vermelho no terminal "24VAC" do lado esquerdo
  - Fio branco no terminal "24VAC" do lado direito
  - Fio azul no terminal "REM"

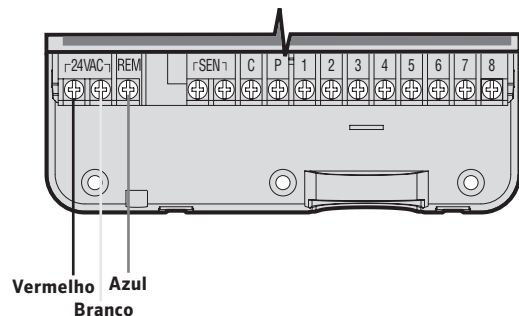

## FALHAS DE ENERGIA



Devido à possibilidade de falta de energia, o controlador possui uma memória não volátil. As informações programadas não serão perdidas mesmo em caso de falta de energia. A bateria de lítio mantém o relógio funcionando mesmo sem a energia da rede elétrica. Além disso, a rega volta a funcionar normalmente quando a eletricidade é restabelecida.

# PROGRAMAÇÃO DO CONTROLADOR

O visor do X-Core mostra a data e a hora quando o controlador está inativo. Quando o seletor é girado, o visor muda para indicar as informações de uma programação específica. Durante a programação, a parte que estiver piscando no visor pode ser alterada usando os botões **+** ou **-**. Para alterar um item que não esteja piscando, pressione os botões **◀** ou **▶** até que o item desejado comece a piscar.

Cada um dos três programas disponíveis (A, B e C) pode ter quatro horários de início diários, permitindo que plantas com necessidades específicas sejam regadas em diferentes horários durante o dia.

## Ajuste de data e hora ⌚

1. Gire o seletor para a posição **DATA E HORA ATUAIS**
2. O ano atual ficará piscando. Use os botões **+** ou **-** para alterar o ano. Depois de ajustar o ano, pressione o botão **▶** para passar para ajuste do mês.
3. O dia e o mês aparecerão no visor. O mês ficará piscando, e o símbolo  aparecerá. Use os botões **+** ou **-** para alterar o mês. Pressione o botão **▶** para passar para o ajuste do dia.
4. O dia ficará piscando, e o símbolo  aparecerá. Use os botões **+** ou **-** para alterar o dia. Pressione o botão **▶** para passar para o ajuste da hora.
5. A hora aparecerá no visor. Use os botões **+** ou **-** para selecionar AM, PM ou 24 horas. Pressione o botão **▶** para selecionar a hora. A hora ficará piscando. Use os botões **+** ou **-** para alterar a hora mostrada no visor. Pressione o botão **▶** para selecionar os minutos. Os minutos ficarão piscando. Use os botões **+** ou **-** para alterar os minutos mostrados no visor. Com isso, a data e a hora estarão ajustadas.



**NOTA:** uma regra básica da programação é que o símbolo ou item piscando no visor é sempre aquele que será programado. Por exemplo, ao ajustar o horário, se a hora estiver piscando, ela poderá ser alterada ou programada. Para fins ilustrativos deste manual, os itens em CINZA são os que estarão piscando no visor.

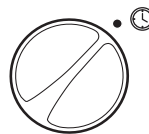

Data e hora atuais

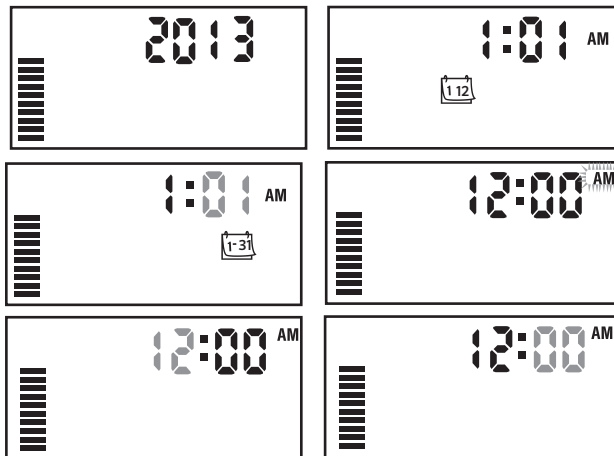

# PROGRAMAÇÃO DO CONTROLADOR

## Configuração dos horários de início do programa

1. Gire o seletor para a posição **HORÁRIOS DE INÍCIO**
2. O programa A é o predefinido de fábrica. Se necessário, selecione os programas B ou C usando o botão **PRG**.
3. Use os botões **+** ou **-** para alterar o horário de início (os horários de início são alterados com acréscimos de 15 minutos).
4. Pressione o botão **▶** para adicionar mais um horário de início, ou o botão **PRG** para mudar para o próximo programa.

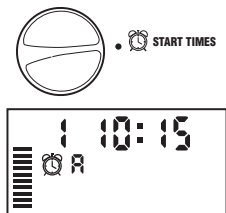

**NOTA:** um horário de início ativa todos os setores de um determinado programa em sequência. Isso evita ter que inserir o horário de início de cada setor. Em um programa, é possível usar vários horários de início para ciclos de rega separados nos períodos da manhã, tarde e noite. Os horários de início podem ser inseridos em qualquer ordem. O X-Core irá ordená-los automaticamente.

## Exclusão de um horário de início do programa

Com o seletor na posição **HORÁRIOS DE INÍCIO**, pressione os botões **+** ou **-** até que 12:00 AM (meia-noite) apareça no visor. Pressione o botão **▶** uma vez para mudar para a posição Desligado. Pressione a seta para a direita para excluir um segundo horário de início.

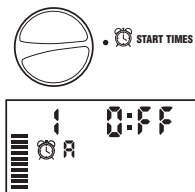



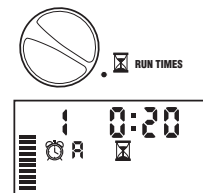

## Configuração dos tempos de rega dos setores

1. Gire o seletor para a posição **TEMPOS DE REGA**
2. O visor exibirá o último programa selecionado (A, B ou C), o número do setor selecionado e o símbolo , e o setor ficará piscando. Para mudar para outro programa, basta pressionar o botão **PRG**.
3. Use os botões **+** ou **-** para mudar o tempo de rega do setor mostrado no visor. É possível programar o tempo de rega de 0 a 4 horas.
4. Pressione o botão **▶** para avançar para o próximo setor.







## Configuração dos dias de rega

1. Gire o seletor para a posição **DIAS DE REGA**
2. O visor mostrará o último programa selecionado (A, B, ou C). Para mudar para outro programa, basta pressionar o botão **PRG**.
3. O controlador mostrará os sete dias da semana (SE, TE, QA, QI, SX, SA e DO). Cada dia terá os símbolos  ou  sobre ele. O símbolo  representa um dia com rega, e o símbolo  corresponde a um dia sem rega.



# PROGRAMAÇÃO DO CONTROLADOR



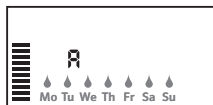

## Seleção da rega em dias específicos da semana

1. Com o cursor  posicionado sobre um dia específico (ele começa sempre na segunda-feira), pressione o botão  para ativar a rega em um dia específico da semana. Pressione o botão  para cancelar a rega naquele dia. Depois de pressionar um botão, o cursor avança automaticamente para o dia seguinte.
2. Repita o passo anterior até selecionar os dias de rega desejados. Os dias selecionados ficarão marcados com o símbolo  para indicar que a rega será ativada. O último dia marcado com o símbolo  será o último dia de rega daquele programa.



## Seleção da rega em dias alternados

Essa função usa a numeração dos dias do mês em vez de dias específicos da semana (dias ímpares: 1, 3, 5, etc.; dias pares: 2, 4, 6, etc.).



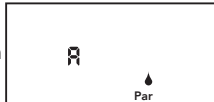
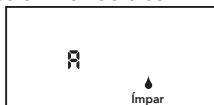

1. Pressione a seta para a direita  até que o cursor esteja sobre o domingo (DO).
2. Pressione a seta para a direita mais uma vez. A opção Ímpar aparecerá, junto com o [ícone de gota de chuva]. Se desejar que a rega seja feita em dias ímpares, recolque o seletor na posição Regar.
3. Se desejar a rega em dias pares, pressione o botão  uma vez. O símbolo  e a palavra **PAR** aparecerão no visor. É possível selecionar **ÍMPAR** ou **PAR**, alternadamente, pressionando os botões  ou .



**NOTA:** o dia 31 de cada mês e o dia 29 de fevereiro são sempre dias "inativos" se a opção de rega em dias ímpares for selecionada.

## Seleção da rega em intervalos

Com essa opção é possível selecionar intervalos de rega de 1 a 31 dias.

1. Com o cursor posicionado sobre **PAR** ou **ÍMPAR**, pressione o botão  uma vez. Com isso, o símbolo  aparecerá no visor, e o número 1 ficará piscando. A programação de rega em intervalos aparecerá no visor.
2. Pressione os botões  ou  para selecionar o número de dias entre os dias de rega (de 1 a 31 dias). Esse período é chamado de intervalo.



O controlador fará a rega do programa selecionado no próximo horário de início e depois regará no intervalo programado.



**Nota:** para sair do modo de intervalo (conforme necessário), pressione o botão da seta para a esquerda até que a exibição dos dias da semana volte a aparecer.

## Seleção de dias específicos sem rega

O X-Core permite programar dias específicos sem rega. Essa função é útil para suspender a rega em dias específicos. Por exemplo, se você sempre corta a grama aos sábados, é possível definir o sábado como um **dia sem rega** para que a grama não esteja molhada ao podá-la.

# PROGRAMAÇÃO DO CONTROLADOR

1. Gire o seletor para a posição **DIAS DE REGA**.
2. Insira uma programação de rega em intervalos, conforme descrito na página 19.
3. Pressione o botão ► para ir para a função **dias sem rega** na parte inferior do visor. O dia correspondente à segunda-feira **(SE)** ficará piscando.
4. Use o botão ► para posicionar o cursor no dia da semana que deverá ser um dia sem rega.
5. Pressione o botão ■ para selecionar esse dia como um dia sem rega. O símbolo ☹ aparecerá acima desse dia.
6. Repita os passos 4 e 5 até que todos os dias desejados estejam programados como dias sem rega.



**NOTA:** na programação da rega em intervalos, também há a opção de programar dias pares ou ímpares sem rega.

## Rega automática

Após programar o X-Core, gire o seletor para a posição **REGAR** para permitir a execução automática de todos programas de rega selecionados.

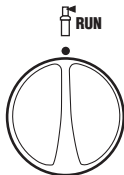

## Desligar sistema

As válvulas que estiverem irrigando serão desligadas quando o seletor for colocado na posição **DESLIGAR SISTEMA** por dois segundos. Todos os programas ativos serão interrompidos, e a rega será suspensa. Para que o controlador volte à operação automática normal, basta girar o seletor para a posição **REGAR**.

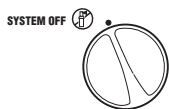

## Desligamento da rega programável

Essa função permite que o usuário suspenda todas a regas programadas por um período de 1 a 7 dias. Ao fim desse período, o controlador volta à operação automática normal.

1. Gire o seletor para a posição **DESLIGAR SISTEMA**. Espere até que **DESLIGADO** apareça no visor.
2. Pressione o botão ■ tantas vezes quanto for necessário para definir o número de dias sem rega (até 7 dias).
3. Recoloque o seletor na posição **REGAR**. Com isso, o visor exibirá **DESLIGADO**, um número e os símbolos ☹ e ☹.

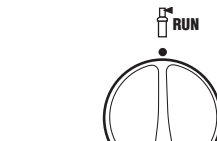
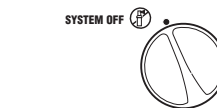



O número de dias restantes sem rega diminuirá à meia-noite de cada dia. Ao chegar a zero, o visor mostrará a hora normal do dia, e a rega normal será retomada no próximo horário de início programado.

## Ajuste sazonal %

O ajuste sazonal é usado para fazer alterações gerais nos tempos de rega sem a necessidade de reprogramar todo o controlador. Para usar a função de ajuste sazonal:

1. Gire o seletor para a posição **AJUSTE SAZONAL**.
2. O visor mostrará um número piscando seguido pelo símbolo %, bem como o gráfico de barras que sempre permanece no

# PROGRAMAÇÃO DO CONTROLADOR

visor. Pressione os botões  ou  para ajustar o percentual do ajuste sazonal desejado. Cada barra do gráfico equivale a 10%. Essa função permite que o controlador faça um ajuste de 10% a 150% no programa original.

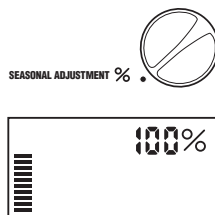

Para ver os tempos de rega ajustados, gire o seletor para a posição **TEMPOS DE REGA**, e o tempo de rega exibido será atualizado à medida que o ajuste sazonal for realizado.



**NOTA:** inicialmente, o controlador deve ser programado sempre na posição de 100%.



Ao usar um sensor meteorológico "Clik" da Hunter, o valor do ajuste sazonal pode ser ajustado conforme descrito anteriormente.

Ao usar um sensor ET Solar Sync, o valor do ajuste sazonal é atualizado diariamente de forma automática, com base nos dados do sensor. O sensor ET Solar Sync registra padrões meteorológicos, determina o valor ideal do ajuste sazonal e atualiza o controlador diariamente. Para ignorar esse valor e fazer o ajuste manual, basta pressionar os botões  ou  até atingir o valor de ajuste sazonal desejado. **Contudo, é importante entender que o valor de ajuste sazonal definido manualmente será substituído, à meia-noite, pelo valor atualizado do sensor Solar Sync.**

Para reverter para um modo manual, o sensor Solar Sync deve ser desinstalado. Veja instruções sobre como desinstalar o sensor Solar Sync na página 14.









## Rega manual de um único setor



1. Gire o seletor para a posição **MANUAL – UM SETOR**.
2. O tempo de rega do setor ficará piscando no visor. Use o botão  para escolher o setor desejado. É possível usar os botões  ou  para determinar o tempo de rega de um setor.
3. Gire o seletor no sentido horário até a posição **REGAR** para irrigar o setor (somente o setor escolhido será regado, e o controlador voltará ao modo automático sem nenhuma mudança na programação anterior). Veja também a função **Início e avanço manual com um toque**.

## Início e avanço manual com um toque

Também é possível ativar a rega de todos os setores sem usar o seletor.

1. Segure o botão  por 2 segundos.
2. Essa função é automaticamente predefinida para o programa A, mas é possível selecionar os programas B ou C com o botão .
3. O número do setor ficará piscando. Pressione o botão  para selecionar os setores, e os botões  ou  para ajustar os tempos de rega do setor (se nenhum botão for pressionado por alguns segundos durante os passos 2 e 3, o controlador iniciará a rega automaticamente).
4. Pressione o botão  para selecionar o setor que deverá iniciar a rega. Após um pausa de 2 segundos, o programa começará a funcionar. A qualquer momento durante o ciclo manual, é possível usar os botões  ou  para mudar de um setor para o outro manualmente.

# FUNÇÕES AVANÇADAS

## Supressão programável do sensor

O X-Core permite que o usuário programe o controlador para que o sensor interrompa a rega apenas nos setores desejados. Por exemplo, jardins em áreas cobertas, onde haja vasos sob beirais ou tetos, podem não receber água da chuva e continuarão precisando de rega durante períodos chuvosos. Para programar a supressão do sensor:

1. Gire o seletor para a posição **REGAR**.
2. Segure o botão e, ao mesmo tempo, gire o seletor para a posição **HORÁRIOS DE INÍCIO**.
3. Solte o botão . Com isso, o visor exibirá o número do setor, **LIGADO** e o símbolo piscando.

4. Pressione os botões ou para ativar ou desativar o sensor naquele setor.

LIGADO = Sensor ligado (irá suspender a rega)

DESLIGADO = Sensor desligado (irá permitir a rega)

5. Use os botões ou para ir para o próximo setor em que deva haver a supressão do sensor.

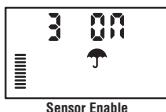
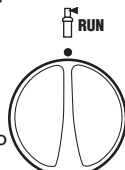

**NOTA:** o controlador vem pré-programado para que o sensor interrompa a rega em todos os setores em caso de chuva.

Quando o X-Core recebe um sinal do sensor para interromper a rega, o visor mostra os setores programados para ignorar o sensor. Se um setor estiver sendo irrigado no modo de supressão do sensor, os símbolos e ficarão piscando alternadamente.

## Programa de teste de todos os setores

O X-Core disponibiliza um método simplificado para que o usuário execute um programa de teste. Essa função executa cada setor em uma sequência numérica, do menor para maior número.

1. Com o seletor na posição **REGAR**, segure o botão . O número do setor aparecerá no visor, e a hora ficará piscando por dois segundos.
2. Use os botões ou para ajustar o tempo de rega de 1 a 15 minutos. Só é necessário ajustar o tempo de rega uma vez.
3. Após uma pausa de 2 segundos, o programa de teste será iniciado.

## Diagnóstico com o Hunter Quick Check™

Essa função permite realizar um diagnóstico rápido de problemas na fiação do controlador. Em vez de verificar cada circuito elétrico no campo para ver se há possíveis problemas, você pode usar o teste de circuitos Hunter Quick Check. Para iniciar o teste Quick Check:

1. Pressione os botões , , e simultaneamente. No modo de espera, o visor mostrará todos os segmentos.
2. Pressione o botão uma vez para iniciar o teste Quick Check. Em alguns segundos, o sistema analisará todos os setores para detectar problemas no circuito. Quando um curto-circuito for detectado, o símbolo ERR, precedido pelo número do setor, piscará momentaneamente no visor. Depois que o Quick Check concluir o diagnóstico de todo o circuito, o controlador voltará ao modo de rega automática.

# FUNÇÕES AVANÇADAS

## Memória de programa Easy Retrieve™

O X-Core é capaz de salvar um programa de rega preferido na memória e recuperá-lo quando necessário. Essa é uma maneira rápida de reajustar o controlador para a programação de rega original.

### Para salvar o programa na memória

1. Com o seletor na posição **REGAR**, segure os botões **+** e **PRG** por 5 segundos. Serão mostrados três segmentos passando da esquerda para a direita, indicando que o programa está sendo salvo na memória.
2. Solte os botões **+** e **PRG**.

### Para recuperar um programa salvo na memória.

1. Com o seletor na posição **REGAR**, segure os botões **-** e **PRG** por 5 segundos. Serão mostrados três segmentos passando da direita para a esquerda, indicando que o programa está sendo recuperado da memória.
2. Solte os botões **-** e **PRG**.

## Atraso programável entre setores

Essa função permite que o usuário programe um tempo de espera entre o desligamento de um setor e o acionamento de outro.

1. Com o seletor na posição **REGAR**.
2. Segure o botão **-** e, ao mesmo tempo, gire o seletor para a posição **TEMPOS DE REGA**.
3. Solte o botão **-**. Com isso, o visor mostrará o tempo de espera de todos os setores em segundos, que ficará piscando.
4. Pressione os botões **+** ou **-** para aumentar ou diminuir o tempo de espera, entre 0 e 4 horas.
5. Recoloque o seletor na posição **REGAR**.

## Redefinição do controlador/Apagamento da memória

Se o controlador tiver sido mal programado, há uma função que permite que a memória volte aos padrões de fábrica, apagando todos os programas e dados inseridos no controlador.

1. Segure o botão **PRG**.
2. Enquanto segura o botão **PRG**, pressione e solte o botão que fica na lateral direita do controlador.
3. Continue segurando o botão **PRG** até aparecer a hora 12:00 am (leva cerca de 8 segundos).

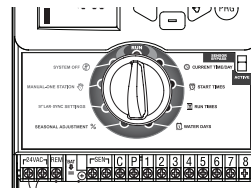

Redefinição



# INSTRUÇÕES SOBRE A ESPERA CLIK

## Função de espera clik

Essa função permite que o usuário adie as regas programadas por um período escolhido (de 1 a 7 dias) APÓS o fim de um evento Clik. Ao fim de um período de espera clik programado, o controlador retornará a operação automática normal.

1. Gire o seletor para a posição **REGAR**.
2. Segure o botão **+** por 3 segundos e depois gire o seletor para a posição **DESLIGADO**.
3. Solte o botão **+**. O visor mostrará a espera clik programável.



4. Pressione o botão **+** para definir a duração da espera clik (de 1 a 7 dias).
5. Recoloque o seletor na posição REGAR. Com isso, a espera clik estará definida.

Após o fim de um evento Clik (quando o sensor de chuva muda de úmido para seco), a função de espera clik ficará ativa e a duração da espera clik será mostrada na tela. A contagem regressiva dos dias ocorrerá 24 horas após o início da espera clik.



Para cancelar uma espera clik ativa, gire o seletor para a posição **DESLIGADO**. Em seguida, aguarde até que "Desligado" pare de piscar e recoloque o seletor na posição **REGAR**.

Os setores configurados para ignorar o sensor, bem como os programas de iluminação, irão funcionar normalmente durante um evento de espera clik.



**NOTA:** tenha cuidado ao usar a função de espera clik programável com os dispositivos Hunter Wind-Clik®, Freeze-Clik®, Soil-Clik e o componente de congelamento do Solar Sync e Rain/Freeze Clik, pois a espera clik ficará ativa APÓS um evento Clik desses dispositivos.

# FUNÇÕES OCULTAS

---

## Programação personalizada

O X-Core vem configurado de fábrica com três programas independentes (**A, B e C**), com quatro horários de início em cada um, para atender às necessidades de diferentes tipos de plantas. O X-Core pode ser personalizado para exibir apenas um programa e horário de início, ocultando programas e horários de início desnecessários para facilitar a programação.

1. Comece com o seletor na posição **REGAR** .
2. Segure o botão - . Gire o seletor para a posição **DIAS DE REGA** .
3. Solte o botão - .
4. Use os botões + e - para alterar os modos de programa.

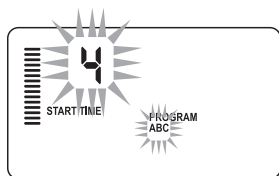

Modo normal  
(3 programas / 4 horários de início)

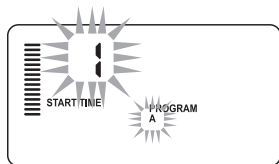

Modo limitado  
(1 programa / 1 horário de início)

## FUNÇÕES OCULTAS (CONTINUAÇÃO)

### Ciclo e seca

A função de ciclo e seca permite dividir o tempo de rega de um setor em tempos menores e mais fáceis de usar. Ela é útil para declives ou solos com baixa capacidade de infiltração, já que a água é irrigada de forma mais lenta, evitando o escoamento. O tempo de ciclo deve ser uma fração do tempo de rega do setor, e o tempo de seca (absorção) deve ser o número mínimo de minutos necessários para que a rega possa voltar a ocorrer no ciclo seguinte. O número total de ciclos é determinado dividindo-se o tempo total da rega programado do setor pelo tempo de ciclo.

#### Acesso ao menu de ciclo e seca:

Para acessar a função de ciclo e seca, coloque o seletor na posição **REGAR**, segure o botão **+** por 3 segundos e, enquanto o botão **+** é pressionado, gire o seletor para a posição **TEMPOS DE REGA**, soltando o botão em seguida.

### Ajuste do tempo de ciclo:

No início, será exibido o setor 1. Para acessar outros setores, pressione os botões ◀ ou ▶.

Quando o setor desejado for exibido, use os botões **+** ou **-** para aumentar ou diminuir o tempo de ciclo. O tempo pode ser ajustado de 1 minuto a 4 horas, em incrementos de 1 minuto, ou como **DESLIGADO**, se nenhum ciclo for necessário.



**NOTA:** para períodos menores do que 1 hora, somente os minutos serão exibidos (p. ex., 36). Para 1 hora ou mais, o visor passará a incluir o dígito da hora (p. ex., 1:13 e 4:00). Se o tempo de rega do setor for menor ou igual ao tempo de ciclo, nenhum ciclo será usado.

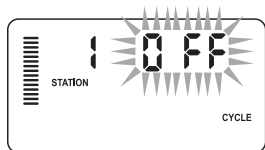

Exemplo de tela de ciclo no momento da programação

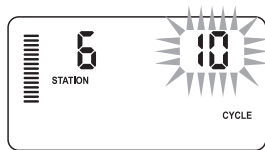

Exemplo de tela de ciclo somente com minutos

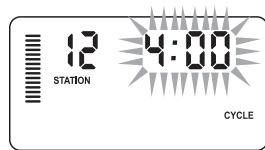

Exemplo de tela de ciclo com as horas incluídas

## FUNÇÕES OCULTAS (CONTINUAÇÃO)

### Acesso ao menu de seca:

Após os tempos de ciclo de cada setor serem programados, eles poderão ser acessados com o botão **PRG**.

O setor permanecerá o mesmo exibido anteriormente no tempo de ciclo (ou seja, se o setor 2 estiver aparecendo no menu de ciclo, o setor 2 aparecerá quando o botão **PRG** for pressionado).



**NOTA:** o menu de seca não pode ser acessado se não houver um tempo de ciclo programado.

### Ajuste do tempo de seca:

Para acessar outros setores, pressione os botões ◀ ou ▶.



**NOTA:** ao alterar os setores, se algum deles não tiver o tempo de ciclo, a tela voltará ao tempo de ciclo. Passe para o próximo setor com tempo de ciclo e pressione o botão **PRG** para retornar.

Quando o setor desejado for exibido, utilize os botões **+** ou **-** para aumentar ou diminuir o tempo de seca. O usuário pode configurar o tempo de seca de 1 minuto a 4 horas, aumentando o tempo através dos minutos.



**NOTA:** para períodos menores do que 1 hora, somente os minutos serão exibidos (p. ex., 36). Para 1 hora ou mais, o visor passará a incluir o dígito da hora (p. ex., 1:13 e 4:00).

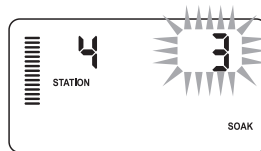

Exemplo de tela da função de seca somente com minutos

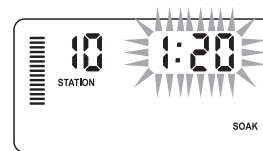

Exemplo de tela da função de seca com as horas incluídas

### Situações da função ciclo e seca:

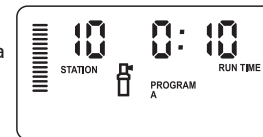

O setor 1 precisa de 20 minutos de rega, mas depois de 5 minutos ocorre um escoamento. Contudo, passados 10 minutos, toda a água é absorvida. A solução seria programar um tempo de rega de 20 minutos para o setor, um tempo de ciclo de 5 minutos e um tempo de seca de 10 minutos.

O tempo de seca ou absorção é um valor mínimo, e pode ser maior dependendo dos tempos de rega restantes.





Ciclo do setor 10 em execução

# GUIA DE SOLUÇÃO DE PROBLEMAS

Problema	Causas	Soluções
O controlador está irrigando sem parar	Foram programados muitos horários de início	Basta um horário de início para acionar um programa (consulte "Configuração dos horários de início do programa" na página 18)
Nada aparece no visor	Nada aparece no visor	Corrija possíveis erros
O visor exibe a mensagem "Sem CA"	Não há alimentação CA (o controlador não recebe energia)	Verifique se o transformador está instalado corretamente
O visor exibe "Desligado,   "	O sensor de chuva está interrompendo a rega ou o jumper do sensor foi removido	Coloque o botão do sensor de chuva na posição para suprimir o circuito do sensor, ou reinstale o jumper
O sensor de chuva não desliga o sistema	<ul style="list-style-type: none"> <li>• Sensor de chuva com defeito</li> <li>• O jumper não foi removido quando o sensor foi instalado</li> <li>• Os setores foram programados para suprimir o sensor</li> </ul>	<ul style="list-style-type: none"> <li>• Verifique o funcionamento do sensor de chuva e a fiação</li> <li>• Remova o jumper dos terminais do sensor</li> <li>• Reprograme a supressão do sensor para ativar seu funcionamento (consulte a página 11)</li> </ul>
Visor congelado ou mostrando informações incorretas	Oscilação de energia	Faça a redefinição do controlador seguindo as instruções da seção "Redefinição do controlador/Apagamento da memória", na página 24
O visor mostra "ERR" com um número de 1 a 8	Curto-circuito na fiação da válvula, ou solenoide com defeito no setor do número indicado	Verifique o circuito elétrico ou o solenoide da válvula do número indicado. Repare o curto-circuito ou troque o solenoide. Pressione qualquer botão para apagar "ERR" do visor
O visor mostra "P ERR"	<ul style="list-style-type: none"> <li>• Defeito no relé da bomba ou na fiação da válvula mestre</li> <li>• Relé ou solenoide incompatível ou defeituoso</li> <li>• Fio com bitola insuficiente para o relé da bomba ou para a válvula mestre</li> </ul>	<ul style="list-style-type: none"> <li>• Verifique a fiação até o relé ou o solenoide da válvula mestre. Pressione qualquer botão para apagar "P ERR" do visor</li> <li>• Verifique as especificações elétricas do relé da bomba. Não exceda as especificações elétricas do controlador. Substitua se estiver com defeito</li> <li>• Troque a fiação por outra mais grossa</li> </ul>

# GUIA DE SOLUÇÃO DE PROBLEMAS

Problema	Causas	Soluções
O visor mostra que um setor está irrigando, mas os símbolos  e  estão piscando	O sensor está interrompendo a rega, mas o setor foi programado para ignorar o sensor	Verifique o status da função de supressão do sensor (consulte a página 23)
A rega automática não começa no horário de início, e o controlador não está no modo Desligar Sistema	<ul style="list-style-type: none"> <li>• O ajuste AM/PM (manhã/tarde) da hora do dia não está configurado corretamente</li> <li>• O ajuste AM/PM (manhã/tarde) do horário de início não está configurado corretamente</li> <li>• O horário de início está desabilitado (definido como Desligado)</li> <li>• O controlador não está recendo alimentação CA</li> </ul>	<ul style="list-style-type: none"> <li>• Corrija o ajuste AM/PM da hora do dia</li> <li>• Corrija o ajuste AM/PM do horário de início</li> <li>• Consulte "Configuração dos horários de início do programa" (página 18)</li> <li>• Verifique as conexões da alimentação CA</li> </ul>
O visor mostra traços quando o seletor está na posição "Configurações do Solar Sync"	<ul style="list-style-type: none"> <li>• O sensor Solar Sync não está conectado ao controlador</li> <li>• Os fios do sensor Solar Sync podem estar rompidos ou ter uma conexão com problema</li> </ul>	Conecte o Solar Sync às posições "SEN" no terminal de ligações. O visor mostrará as configurações de região e ajuste de rega.
Os tempos de rega de um setor específico são muito curtos ou longos ao usar um sensor Solar Sync	O tempo de rega do programa está muito longo ou curto	O Solar Sync oferece um ajuste sazonal geral para o controlador. Se um setor específico tiver tempos de rega muito longos ou curtos, faça o ajuste adequado para o programa no controlador. Não se esqueça de recolocar o ajuste sazonal em 100% antes de alterar os tempos de rega do programa. Para fazer isso, gire o seletor para a posição Ajuste Sazonal e aumente ou diminua o valor até 100%.

# GUIA DE SOLUÇÃO DE PROBLEMAS

Problema	Causas	Soluções
O ajuste sazonal parece baixo	<ul style="list-style-type: none"> <li>• Configuração de região com número muito alto</li> <li>• Ajuste de rega muito baixo</li> <li>• A localização do sensor não permite ter uma exposição plena ao sol</li> </ul>	<p>Aumente o valor do ajuste de rega (o valor predefinido é 5)</p> <p>Se o valor do ajuste de rega já estiver no máximo (10) e mesmo assim você precisar de mais ajuste sazonal, altere a região para uma inferior (de 4 para 3, por exemplo) e comece com o ajuste de rega na posição 5. O Solar Sync atualizará imediatamente o ajuste sazonal no controlador. Se o resultado ainda for insuficiente, repita o ajuste até que o ajuste sazonal desejado seja mostrado no controlador.</p>
O ajuste sazonal parece alto	<ul style="list-style-type: none"> <li>• Configuração de região com número muito baixo</li> <li>• Ajuste de rega muito baixo</li> </ul>	<p>Diminua o valor do ajuste de rega. Se o valor do ajuste de rega já estiver em 1 e você ainda precisar reduzir o ajuste sazonal, altere a região para uma superior (de 2 para 3, por exemplo) e comece com o ajuste de rega na posição 5. O Solar Sync atualizará imediatamente o ajuste sazonal no controlador. Se o resultado ainda for muito alto, repita o ajuste até que o ajuste sazonal desejado seja mostrado no controlador.</p>
O Solar Sync continua enviando o ajuste sazonal mesmo quando o botão de supressão do controlador está ativado	O ajuste sazonal automático do Solar Sync não pode ser desativado pelo botão de supressão. O botão controla apenas o desligamento das funções Rain/Freeze (chuva/congelamento) do Solar Sync	
Após remover o sensor Solar Sync, o ajuste sazonal não pode ser alterado manualmente	O sensor Solar Sync precisa ser desinstalado se for removido do controlador de forma permanente	Após remover o sensor Solar Sync do controlador, gire o seletor para as configurações do Solar Sync. O visor deverá mostrar linhas pontilhadas. Com isso, o sensor estará desinstalado.
O visor mostra "sem SS"	<ul style="list-style-type: none"> <li>• O sensor Solar Sync foi desligado do controlador, mas não está desinstalado</li> <li>• As ligações por fio do Solar Sync têm um problema</li> </ul>	<ul style="list-style-type: none"> <li>• Verifique as ligações por fio do Solar Sync ao controlador</li> <li>• Desinstale o Solar Sync se desejar desligá-lo permanentemente do controlador (consulte a pág. 14).</li> </ul>

# ESPECIFICAÇÕES

---

## Especificações operacionais

- Tempos de rega dos setores: de 0 a 4 horas, com incrementos de 1 minuto
- 3 programas de rega independentes
- Horários de início: 4 por dia para cada programa, com um total de 12 inícios diários
- Programação de rega: calendário de 365 dias, rega em intervalos e rega em dias alternados
- Relógio com opções AM/PM ou 24 horas
- Operação manual simples
- Supressão do sensor por setor
- Atraso de rega programável (de 1 a 7 dias)
- Ajuste sazonal manual (de 10 a 150%)
- Botão de supressão do sensor

## Dimensões

### Gabinete para interior

- Altura: 16,5 cm
- Largura: 14,6 cm
- Espessura: 5 cm

### Gabinete para exterior

- Altura: 22 cm
  - Largura: 17,8 cm
- Espessura: 9,5 cm

## Especificações elétricas

- Entrada do transformador: 120 VCA  $\pm 10\%$  60 Hz
- (230 VCA  $\pm 10\%$  50/60 Hz, modelos internacionais)
- Saída do transformador: 24 VCA 1,0 A.
- Saída do setor: 0,56 A por setor.
- Saída máxima: 0,90 A (incluindo a válvula mestre).
- Bateria: de lítio de 3 V (incluída), usada para programação à distância e para manter a hora certa Utilize a CR2032 de 3 V.
- Proteção eletrônica contra curtos-circuitos
- Memória não volátil para dados dos programas

## Legenda dos símbolos

 = CA (corrente alternada)

 = Consultar documentação

 = Presença de tensão perigosa

 = Terra